



ベッド・ベッド付属品

モーターの機能

床ずれ
防止用具

体位
変換器

認知症
老人徘徊
感知機器

手すり

歩行
補助杖

歩行器

車椅子・
車椅子
付属品

スロープ

移動用
リフト・
つり具

介護保険
購入
対象品

販売品

情報

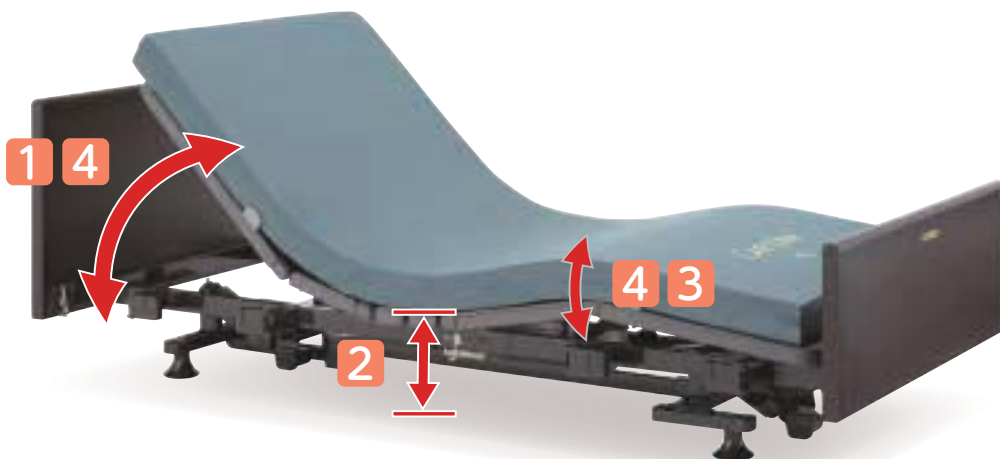

1 背上げ機能

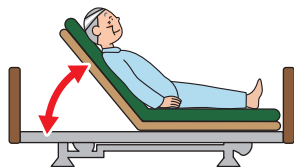

- 起き上がりを補助
- 食事を摂る時に便利
- 呼吸を楽にする
- 円背の方の寝る姿勢を楽にする

2 高さ調節機能

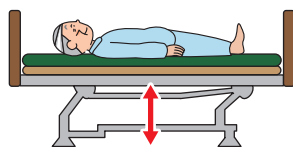

- 立上がりや車椅子への移乗を補助
- 端座位姿勢を安定させる
- 介助者の負担軽減
- 転落時の危険軽減

3 膝上げ機能

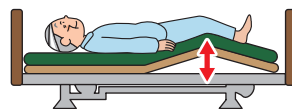

- 背上げ機能を使用した時に身体のずれを防止
- むくみ防止
- かかとへの部分圧軽減

4 背上げ・膝上げ連動

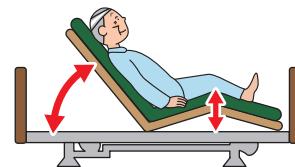

- 膝上げ、背上げを自動連動し、身体のずれ、摩擦圧迫感を軽減

モーター数で
機能が異なります。

1
モーター

- 1 背上げ機能
 - 4 背上げ・膝上げ連動
- または
- 2 高さ調節機能

2
モーター

- 1 背上げ機能
- 2 高さ調節機能
- 4 背上げ・膝上げ連動

3
モーター

- 1 背上げ機能
- 2 高さ調節機能
- 3 膝上げ機能

4 背上げ・膝上げ連動

ベッド [特殊寝台] の名称

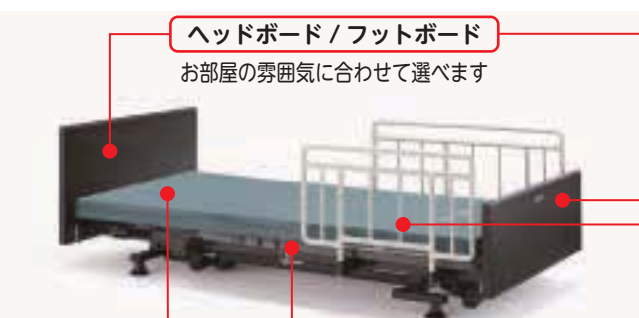

ヘッドボード/フットボード

お部屋の雰囲気に合わせて選べます

マットレス

ご利用者の症状に適したものを選ぶことが大切です

ボトム

背上げ、膝上げの際にこの部分が曲がります

ベッドサイドレール

ベッドからの転落や寝具の落下を防ぎます



介助バー

ベッドから降り降りするときの支えに使用します



オーバーテーブル

お食事や読書に便利
ベッドサイドレール
にのせて使います

ボードの種類



樹脂 樹脂製ボード



樹脂木 樹脂製木目調ボード



木製 木製ボード



木宮 木製宮付ボード

税込価格で表記しています。(**非課税** ※非課税と表記のない商品に限る) **単位:cm**

サービスコード/特殊寝台 介護給付:171003 予防給付:671003/特殊寝台付属品 介護給付:171004 予防給付:671004

ベッド・
ベッド
付属品

商品名	足元の広さ	背上げの時の動き	床ずれ 防止用具
<p>低床</p> <p>CARE YOU ケア優</p>  <p>最低床高 25 cm</p>		<p>ヒューマン ケアライン</p> <p>ヒューマンケアライン 5分割の床板構造で、頭・背中・お尻・太もも・ふくらはぎに自然になじむ、なめらかなラインを実現。理想的な寝姿勢を保て、ベッド 昇降や背上げ・脚上げもスムーズに行えます。</p> 	<p>体位 変換器</p> <p>認知症 老人徘徊 感知機器</p>
<p>超低床 低床 垂直昇降</p> <p>ラフィオ Rafio</p>  <p>最低床高 15 cm</p>		<p>ハイバック サポート</p> <p>ハイバックサポート機能 背ボトムをハイバックとローバックの2つに分割し、それぞれが角度を調節しながら身体に負担の少ない背上げを行います。誤嚥や床ずれリスクの低減が期待できます。</p> 	<p>手すり</p> <p>歩行 補助杖</p> <p>歩行器</p>
<p>低床</p> <p>Miolet For U</p>  <p>最低床高 25 cm</p>		<p>ライジング モーション</p> <p>ライジングモーション 背上げボタンを押すと、ひざ脚ボトムが先に上がり背上げ時の身体のズレを防止し、起き上がる頃にはひざ脚ボトムがフラットになるため移乗がしやすいリクライニングです。また、「ランバー機能」は背上げ時の背圧・腹圧を軽減し、自然な背上げを実現します。</p> 	<p>車椅子・ 車椅子 付属品</p> <p>スロープ</p>
<p>低床 垂直昇降</p> <p>楽匠 Z SERIES</p>  <p>最低床高 21 cm</p>	 <p>※切替式</p>	<p>ラクリア モーション</p> <p>ラクリアモーション (3M) 背ボトムの角度調節にともなう従来のらくらくモーションの動きにベッドの傾斜を組み合わせ、さらに進化した背上げ機能です。</p> 	<p>移動用 リフト・ つり具</p> <p>介護保険 購入 対象品</p> <p>販売品</p>
<p>低床 垂直昇降</p> <p>楽匠 S シリーズ</p>  <p>最低床高 20 cm</p>	 <p>※切替式</p>	<p>キューマ ライン</p> <p>キューマライン ボトムに取付けた「すのこ状の連結部分」が、背ボトムの角度の変化にともなう身体の動きと曲線に合わせて、伸びながら曲がります。身体のズレを抑えるとともに胸やおなかへの圧迫感を軽減します。</p> 	<p>情報</p>



ベッド・ベッド付属品

ご利用者と介助者のことを考えた
お部屋の家具と調和するデザイン

やさしさのあるベッド

CARE YOU
ケア優

床ずれ
防止用具

体位
変換器

認知症
老人徘徊
感知機器

手すり

歩行
補助杖

歩行器

車椅子・
車椅子
付属品

スロープ

移動用
リフト・
つり具

介護保険
購入
対象品

販売品

情報

停電時も安心 緊急対応スイッチつき

停電が起きて、スイッチひとつでベッドを
水平状態へ戻すことができます。



広い足元 ノンサイドフレーム + 格納式オプション受け

オプション受けが格納できるので、車いすをベッドへ隙間なく付ける(1)ことができます。また、サイドフレームベースフレームの突出がなく、端座位が安定しやすくなります。

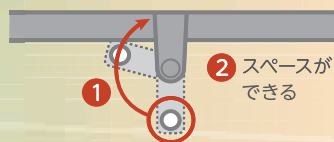

立ち上がる時
足にフレームがあたりません

5つの 特徴

膝先の水平機能

脚のむくみを
抑えます

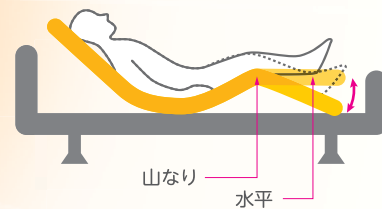

うっかり操作を防止

リモコンロック

リモコンにロックをかけることで、
寝ている間など間違えて触ってしま
っても動きません。



有機化合物低減素材

エフフォースター基準を クリアしたボードを採用

エフフォースターとは、JIS、JAS 認定基準で、ホルムアルデヒドの放散量がゼロもしくは微量である素材を使用しているものに表示できるマークです。



税込価格で表記しています。(**非課税** ※非課税と表記のない商品に限る) **単位:cm**

サービスコード/特殊寝台 介護給付:171003 予防給付:671003/特殊寝台付属品 介護給付:171004 予防給付:671004

ベッド・
ベッド
付属品

ケア優 エコ

フランスベッド

快適さや安全性だけでなく、お部屋においたときに他の家具と調和するデザインのベッド

- 1
モーター
- 2
モーター
- 3
モーター
- グリーン
ケア
- 非課税

床ずれ
防止用具

体位
変換器

認知症
老人徘徊
感知機器

手すり

歩行
補助杖

歩行者

車椅子・
車椅子
付属品

スロープ

移動用
リフト・
つり具

介護保険
購入
対象品

販売品

情報

		ボード色:ダークウォールナット				ボード色:ビーチカラー			
3 モーター	レギュラーサイズ	商品名 3R-HF-DW				商品名 3R-HF-B			
		商品番号 11-5877-0		商品コード 00200-000653		商品番号 11-5925-0		商品コード 00200-000653	
		ご利用者負担額 (1割) 1,000円	(2割) 2,000円 (3割) 3,000円	月額レンタル料金 10,000円		ご利用者負担額 (1割) 1,000円	(2割) 2,000円 (3割) 3,000円	月額レンタル料金 10,000円	
	ショートサイズ	商品名 3S-HF-DW				商品名 3S-HF-B			
		商品番号 11-5878-0		商品コード 00200-000654		商品番号 11-5927-0		商品コード 00200-000654	
		ご利用者負担額 (1割) 1,000円	(2割) 2,000円 (3割) 3,000円	月額レンタル料金 10,000円		ご利用者負担額 (1割) 1,000円	(2割) 2,000円 (3割) 3,000円	月額レンタル料金 10,000円	
2 モーター	レギュラーサイズ	商品名 2R-HF-DW				商品名 2R-HF-B			
		商品番号 11-5875-0		商品コード 00200-000455		商品番号 11-5924-0		商品コード 00200-000455	
		ご利用者負担額 (1割) 850円	(2割) 1,700円 (3割) 2,550円	月額レンタル料金 8,500円		ご利用者負担額 (1割) 850円	(2割) 1,700円 (3割) 2,550円	月額レンタル料金 8,500円	
	ショートサイズ	商品名 2S-HF-DW				商品名 2S-HF-B			
		商品番号 11-5876-0		商品コード 00200-000456		商品番号 11-5926-0		商品コード 00200-000456	
		ご利用者負担額 (1割) 850円	(2割) 1,700円 (3割) 2,550円	月額レンタル料金 8,500円		ご利用者負担額 (1割) 850円	(2割) 1,700円 (3割) 2,550円	月額レンタル料金 8,500円	
1 モーター	レギュラーキャッチ	商品名 1RG-HF-DW				商品名 1RG-HF-B			
		商品番号 11-5879-0		商品コード 00200-000655		商品番号 11-5928-0		商品コード 00200-000655	
		ご利用者負担額 (1割) 700円	(2割) 1,400円 (3割) 2,100円	月額レンタル料金 7,000円		ご利用者負担額 (1割) 700円	(2割) 1,400円 (3割) 2,100円	月額レンタル料金 7,000円	
	レギュラーハイロー	商品名 1RH-HF-DW				商品名 1RH-HF-B			
		商品番号 11-5880-0		商品コード 00200-000656		商品番号 11-5930-0		商品コード 00200-000656	
		ご利用者負担額 (1割) 700円	(2割) 1,400円 (3割) 2,100円	月額レンタル料金 7,000円		ご利用者負担額 (1割) 700円	(2割) 1,400円 (3割) 2,100円	月額レンタル料金 7,000円	
	ショートキャッチ	商品名 1SG-HF-DW				商品名 1SG-HF-B			
		商品番号 11-5881-0		商品コード 00200-000657		商品番号 11-5929-0		商品コード 00200-000657	
		ご利用者負担額 (1割) 700円	(2割) 1,400円 (3割) 2,100円	月額レンタル料金 7,000円		ご利用者負担額 (1割) 700円	(2割) 1,400円 (3割) 2,100円	月額レンタル料金 7,000円	
	ショートハイロー	商品名 1SH-HF-DW				商品名 1SH-HF-B			
		商品番号 11-5882-0		商品コード 00200-000658		商品番号 11-5931-0		商品コード 00200-000658	
		ご利用者負担額 (1割) 700円	(2割) 1,400円 (3割) 2,100円	月額レンタル料金 7,000円		ご利用者負担額 (1割) 700円	(2割) 1,400円 (3割) 2,100円	月額レンタル料金 7,000円	

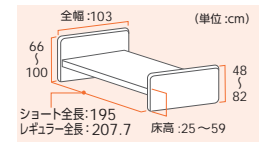
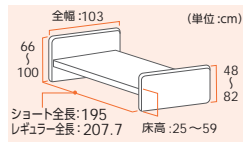



ベッド・ベッド付属品

サイドレール SR-100JJ CSIV

ケア優 レギュラー

フランスベッド

床ずれ
防止用具体位
変換器認知症
老人徘徊
感知機器

手すり



※ご注文の際は 19-5239-1 2本にてお願いします。

商品名/数量	商品番号	商品コード
2本		00200-000171

サイズ: 全幅 96.5 × ボトム面からの高さ 41.6cm

ご利用者 負担額 (1割)	46 円	(2割) 92 円 (3割) 138 円	月額レンタル料金 460 円
------------------	------	-------------------------	-------------------

歩行
補助杖

サイドレール SR-300JJ CSIV

ケア優 レギュラー
ショート兼用

フランスベッド

歩行器

車椅子・
車椅子
付属品

スロープ

移動用
リフト・
つり具介護保険
購入
対象品

販売品

情報

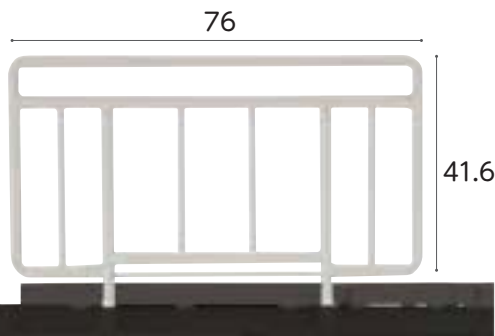

※ご注文の際は 19-5241-1 2本にてお願いします。

商品名/数量	商品番号	商品コード
2本		00200-000172

サイズ: 全幅 76 × ボトム面からの高さ 41.6cm

ご利用者 負担額 (1割)	46 円	(2割) 92 円 (3割) 138 円	月額レンタル料金 460 円
------------------	------	-------------------------	-------------------

サイドレール SR-100JJ CSBR

ケア優 レギュラー

フランスベッド

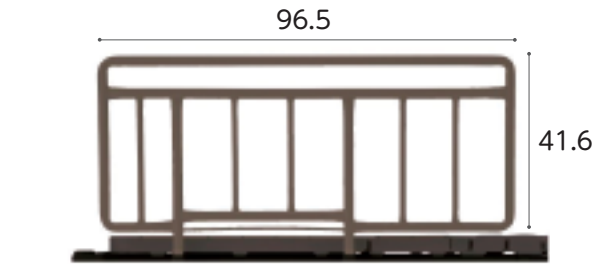

※ご注文の際は 19-5346-1 2本にてお願いします。

商品名/数量	商品番号	商品コード
2本		00200-000171

サイズ: 全幅 96.5 × ボトム面からの高さ 41.6cm

ご利用者 負担額 (1割)	46 円	(2割) 92 円 (3割) 138 円	月額レンタル料金 460 円
------------------	------	-------------------------	-------------------

サイドレール SR-300JJ CSBR

ケア優 レギュラー
ショート兼用

フランスベッド



※ご注文の際は 19-5348-1 2本にてお願いします。

商品名/数量	商品番号	商品コード
2本		00200-000172

サイズ: 全幅 76 × ボトム面からの高さ 41.6cm

ご利用者 負担額 (1割)	46 円	(2割) 92 円 (3割) 138 円	月額レンタル料金 460 円
------------------	------	-------------------------	-------------------

サイドレール SR-350JJ CS

ケア優 レギュラー
ショート兼用

フランスベッド

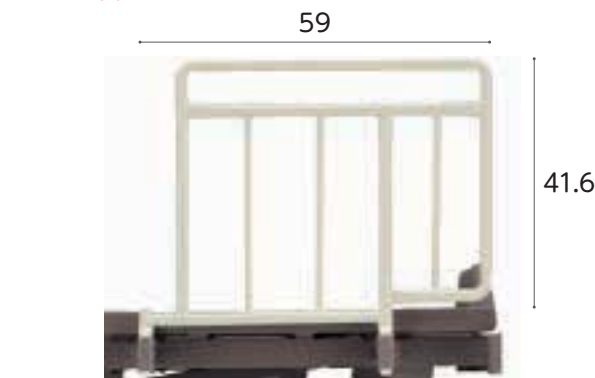

商品名/数量	商品番号	商品コード
1本	19-5542-1	00200-000471

サイズ: 全幅 59 × ボトム面からの高さ 41.6cm

ご利用者 負担額 (1割)	46 円	(2割) 92 円 (3割) 138 円	月額レンタル料金 460 円
------------------	------	-------------------------	-------------------

サイドレール

ケア優 レギュラー
ショート兼用

フランスベッド

サイドレールとカバーのセットです。



商品名/数量	商品番号	商品コード
SR-100JJ CSIV (1本)	19-5616-1	00614-Z00093
SR-100JJ CSIV (2本)	19-5618-1	00200-Z01866

ご利用者 負担額 (1割)	- 円	(2割) - 円 (3割) - 円	月額レンタル料金 - 円
------------------	-----	----------------------	-----------------

税込価格で表記しています。(**非課税** ※非課税と表記のない商品に限る) **単位:cm**

サービスコード/特殊寝台 介護給付:171003 予防給付:671003/特殊寝台付属品 介護給付:171004 予防給付:671004

ベッド・
ベッド
付属品

ベッド用グリップ GR-510

フランスベッド

ケア優 レギュラー
ショート兼用

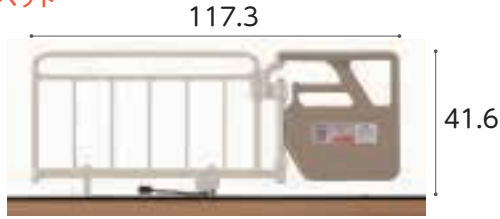

※開閉角度: ±135°(45°刻み)

商品名	商品番号	商品コード
ベッド用グリップ GR-510	19-5430-1	00200-000428
ご利用者 負担額 (1割)	104円	(2割) 208円 (3割) 312円
月額レンタル料金		1,040円

マルチ移動支援バー SE-07JJ

フランスベッド

ケア優 レギュラー
ショート兼用



※開閉角度: ±150°(30°刻み)

商品名	商品番号	商品コード
マルチ移動支援バー SE-07JJ	19-5242-1	00200-000177
ご利用者 負担額 (1割)	104円	(2割) 208円 (3割) 312円
月額レンタル料金		1,040円

床ずれ
防止用具

体位
変換器

認知症
老人徘徊
感知機器

イルリガートル棒 FF-522

フランスベッド

ケア優

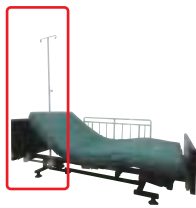

※地域によっては介護保険を
適用できない場合もあります。
サイズ:全幅25×全高:98~165cm

商品名	商品番号	商品コード
イルリガートル棒FF-522	19-5532-1	00200-000131
ご利用者 負担額 (1割)	50円	(2割) 100円 (3割) 150円
月額レンタル料金		500円

キャスター 50CAJW

フランスベッド

ケア優



※ベッドの高さは変わりません。
※キャスターを取り付ける場合、ベッド本体も課税となります。

商品名	商品番号	商品コード
キャスター50CAJW	19-5243-1	00200-000660
ご利用者 負担額 (1割)	-円	(2割) -円 (3割) -円
月額レンタル料金		-円

手すり

歩行
補助杖

歩行者

ケア優サイドレール・介助バー組み合わせ表

ケア優 レギュラーサイズ 全長 210.5cm		ケア優 ショートサイズ 全長 198cm	
1本で使用	2本セットで使用	1本で使用	2本セットで使用
SR-100JJ	SR-100JJ + SR-100JJ	SR-100JJS	SR-100JJS + SR-100JJS
SR-300JJ	SR-300JJ + SR-300JJ	SR-300JJ	SR-300JJ + SR-300JJ
SR-800JJ	SR-350JJ + SR-350JJ	SR-350JJ	SR-300JJ + SR-300JJ
SR-350JJ	GR-510 / SE-07JJ + SR-300JJ	GR-510 / SE-07JJ	SR-350JJ + SR-350JJ
GR-510 / SE-07JJ	GR-510 / SE-07JJ + SR-350JJ		
FF-522	FF-522 + SR-100JJ / SR-300JJ	FF-522	FF-522 + SR-100JJS / SR-300JJ

スロープ

移動用
リフト・
つり具

介護保険
購入
対象品

販売品

情報

※指定以外の商品と組み合わせると、ベッドに負担をかけケガや故障の原因となることがあります。指定以外の商品とは組み合わせないでください。

ベッド・
ベッド
付属品



ベッド・ベッド付属品

ラフィオ

プラッツ



「ポジショニング」の考え方をもとに
「ハイバックサポート機能」と「膝位置のフィッティング機能」を搭載し
背上げ時の圧力、ズレカの軽減と、リラックスできる快適な姿勢を
サポートするベッドです。

自然なリクライニング姿勢により床ずれ・誤嚥リスクを低減

2 モーター 3 モーター 非課税



床ずれ
防止用具

体位
変換器

認知症
老人徘徊
感知機器

手すり

歩行
補助杖

歩行器

車椅子・
車椅子
付属品

スロープ

移動用
リフト・
つり具

介護保険
購入
対象品

販売品

情報



写真は
低床/ポジショニングベッド/樹脂ボード

ハイバックサポート機能



背上げを「ハイバック：頭-背部」と「ローバック：腰部」の二つに分け、それぞれの角度を自動で調節しながら背上げを行います。

ハイバック・ローバック角度の設計

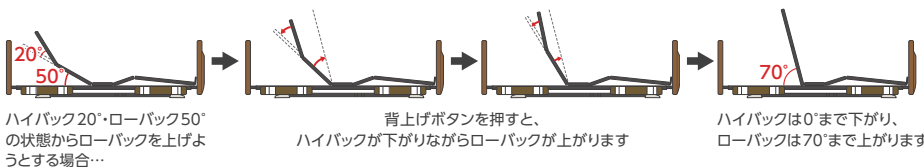

ハイバック20°・ローバック50°
の状態からローバックを上げよ
うとする場合…

背上げボタンを押すと、
ハイバックが下がりながらローバックが上がります

ハイバックは0°まで下がり、
ローバックは70°まで上がります

フィッティング機構

膝位置のフィッティング機能は利用者的大腿部の長さに合わせて、パーツの変更なしでひざ脚ボトムの屈曲位置を2段階に調節できるので、ズレの少ない快適な姿勢をサポートします。

「ひざ脚ボトム」の屈曲位置と膝関節の場所が合っていないと…

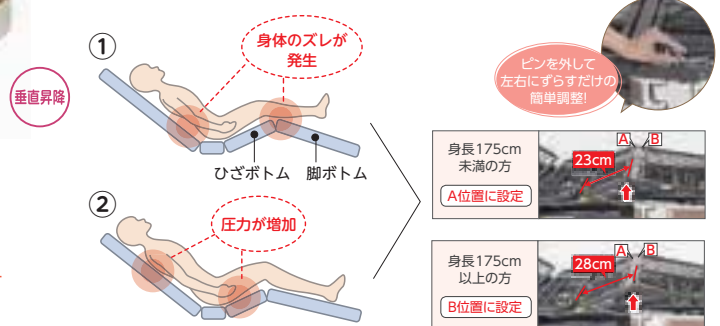

⚠ 褥瘡(床ずれ)の原因になります

収納ポケット付フットボード

フットボードには収納ポケットがあり、付属の部品パックや取扱説明書の保管に便利です。

足先上げ・足先下げの切り替え

脚ボトムの先端の角度を、ワンタッチで切り替え可能です。脚のむくみの軽減や、ベッド上における座位の安定など、状況に応じた使い方ができます。

その他様々な使い勝手の良い機能

1. 省スペースで設置可能な垂直昇降機能
2. 収納式のサイドレールホルダーで車いすへの移乗がしやすい
3. 体格にあわせて選択できる3つのベッドサイズ

ラフィオ 超低床 ポジショニング 樹脂ボード

プラッツ



※床面高15cmの超低床タイプです

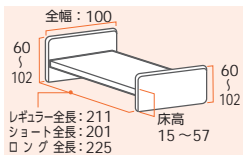

垂直昇降 2 モーター 3 モーター ハイバックサポート 樹脂 超低床 非課税

最低床時に床高が15cmになります。
ベッドからの転落の不安や転落した際の怪我のリスクを軽減します。

ラフィオポジショニング樹脂ボードの超低床仕様です。



2 モーター 3 モーター

商品名	重さ(kg)	商品番号	商品コード	ご利用者負担額(1割)	ご利用者負担額(2割)	ご利用者負担額(3割)	月額レンタル料金
2モーターレギュラー	94.9	11-6412-0	00631-000331	850円	1,700円	2,550円	8,500円
2モーターショート	94.4	11-6413-0	00631-000331	850円	1,700円	2,550円	8,500円
2モーターロング	95.9	11-6414-0	00631-000331	850円	1,700円	2,550円	8,500円
3モーターレギュラー	96.9	11-6415-0	00631-000341	1,000円	2,000円	3,000円	10,000円
3モーターショート	96.4	11-6416-0	00631-000341	1,000円	2,000円	3,000円	10,000円
3モーターロング	97.9	11-6417-0	00631-000341	1,000円	2,000円	3,000円	10,000円

税込価格で表記しています。(**非課税** ※非課税 と表記のない商品に限る) **単位:cm**

サービスコード/特殊寝台 介護給付:171003 予防給付:671003/特殊寝台付属品 介護給付:171004 予防給付:671004

ベッド・
ベッド
付属品

サイドレール 75cm PA505-75

プラッツ

ミオレットⅡ
ラフィオ
レギュラー・
ショートのみ

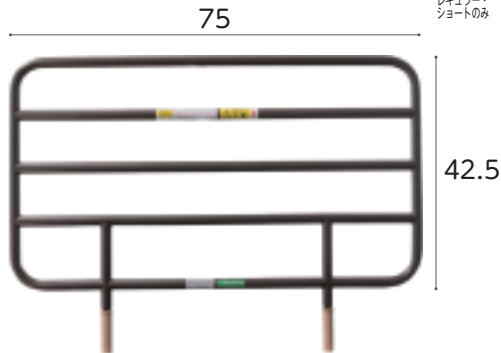

※ご注文の際は 19-5785-1 2本にてお願いします。

商品名/数量	商品番号	商品コード
2本セット		00631-000230
サイズ:全幅75×ボトム面からの高さ42.5cm		
ご利用者負担額 (1割)	46円	(2割) 92円 (3割) 138円
月額レンタル料金	460円	

サイドレール 96cm PA505-96

プラッツ

ミオレットⅡ
ラフィオ
レギュラー・
ショートのみ

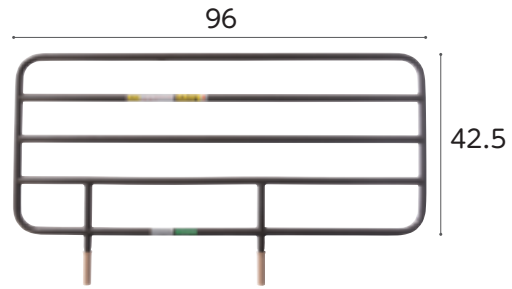

※ご注文の際は 19-5804-1 2本にてお願いします。

商品名/数量	商品番号	商品コード
2本セット		00631-000232
サイズ:全幅96×ボトム面からの高さ42.5cm		
ご利用者負担額 (1割)	46円	(2割) 92円 (3割) 138円
月額レンタル料金	460円	

床ずれ
防止用具

体位
変換器

認知症
老人徘徊
感知機器

手すり

サイドレール 44cm PA505-44

プラッツ

ミオレットⅡ
ラフィオ
ロングには
スペーサーが必要です

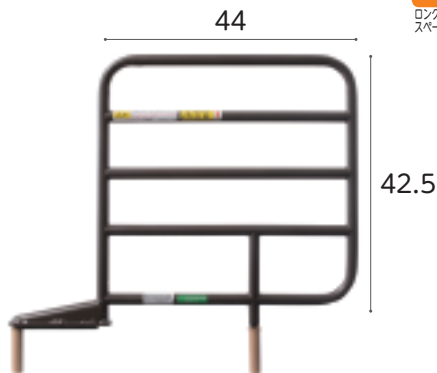

商品名/数量	商品番号	商品コード
1本	19-5806-1	00631-000318
サイズ:全幅44×ボトム面からの高さ42.5cm		
ご利用者負担額 (1割)	36円	(2割) 72円 (3割) 108円
月額レンタル料金	360円	

ラフィオ専用キャスター

プラッツ

ラフィオ



※キャスターを取り付ける場合、ベッド本体も課税となります。
※超低床用キャスター仕様では、ベッドテーブルは使用しないでください。

商品名	商品番号	商品コード
低床用キャスター	19-6057-1	00631-000462
装着時の床面高:23cm		
ご利用者負担額 (1割)	-円	(2割) -円 (3割) -円
月額レンタル料金	-円	
商品名	商品番号	商品コード
超低床用キャスター	19-6055-1	00631-000461
装着時の床面高:15.5cm		
ご利用者負担額 (1割)	-円	(2割) -円 (3割) -円
月額レンタル料金	-円	

歩行
補助杖

歩行器

車椅子・
車椅子
付属品

スロープ

移動用
リフト・
つり具

パッド付レバーロック式ベッド用グリップ ニーパロ

プラッツ

ラフィオ
ミオレット
フォーユー
レギュラー
ショート兼用



※アーム開閉角度: ± 135° (22.5° 刻み)

ベッドへの簡単取り付け

サイドレールホルダーにベッド用グリップの固定脚部をさしこみ、2つの固定レバーをまわすとベッドへ固定できます。工具などを使わず簡単に取付けることができます。

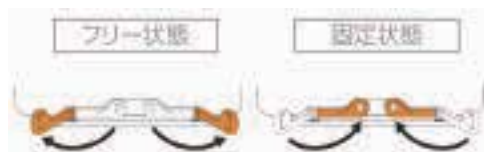

簡単操作のレバーロック式

思わぬ事故を防止するため、ロック解除時にはセーフティ ロックの操作が必要です。スイングアームは22.5度毎に固定できます。

商品名	商品番号	商品コード
ニーパロ	19-6249-1	00631-000536
ご利用者負担額 (1割)	104円	(2割) 208円 (3割) 312円
月額レンタル料金	1,040円	

介護保険
購入
対象品

販売品

情報

ベッド・
ベッド
付属品



ベッド・ベッド付属品

楽匠Z セーフティラウンドボード (樹脂木目)

床ずれ
防止用具

パラマウントベッド

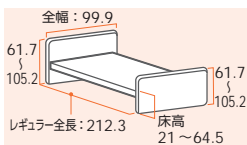

体位
変換器

認知症
老人徘徊
感知機器

<ラクリアマーション>

一般的な3モーターベッドの機能(背上げ、膝上げ、高さ調節)または、2モーターベッドの機能(背上げ、高さ調節)に加え、ベッド全体を傾ける機能が付いています。

手すり

商品名	重さ(kg)	商品番号	商品コード	ご利用者負担額(1割)	ご利用者負担額(2割)	ご利用者負担額(3割)	月額レンタル料金
2モーション91cm幅レギュラー (KQ-7231)	85.5	11-5995-0	00170-000777	850円	1,700円	2,550円	8,500円
3モーション91cm幅レギュラー (KQ-7331)	86.5	11-5999-0	00170-000785	1,000円	2,000円	3,000円	10,000円

歩行
補助杖

楽匠S

パラマウントベッド

低床 樹脂木目 非課税
垂直昇降 2モーター キューマライン

歩行器

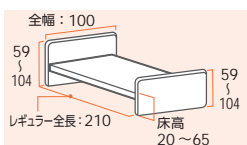

車椅子・
車椅子
付属品



キューマライン
ボトムに取付けた「すのこ状の連結部分」が、背ボトムの角度の変化にともなう身体の動きと曲線に合わせて、伸びながら曲がります。身体のズレを抑えるとともに胸やおなかへの圧迫感を軽減します。

スロープ

商品名	商品番号	商品コード
2モーター91cm幅レギュラー	11-5732-0	00170-000519

重さ: 92.5kg

ご利用者負担額 (1割)	(2割)	(3割)	月額レンタル料金
850円	1,700円	2,550円	8,500円

移動用
リフト・
つり具

介護保険
購入
対象品

サイドレール

楽匠Z 楽匠S

パラマウントベッド

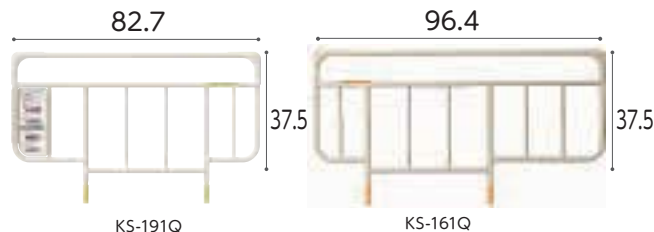

販売品

情報

※ご注文の際は 19-5653-1 2本、又は 19-5236-1 2本にてお願いします。

商品名/数量	商品番号	商品コード
ベッドサイドレール KS-191Q 2本		00170-Z00094

サイズ: 全幅 82.7 × ボトム面からの高さ 37.5cm

ご利用者負担額 (1割)	(2割)	(3割)	月額レンタル料金
46円	92円	138円	460円

商品名/数量	商品番号	商品コード
ベッドサイドレール KS-161Q 2本		00170-000527

サイズ: 全幅 96.4 × ボトム面からの高さ 37.5cm

ご利用者負担額 (1割)	(2割)	(3割)	月額レンタル料金
46円	92円	138円	460円

液晶リモコン 垂直昇降 2モーター 3モーター ラクリアマーション 樹脂木目 低床 非課税



■ベッドが前後に動かない垂直昇降方式の高さ調節機能
手元スイッチの「高さ」ボタンを操作することでベッドの高さ(ゆかからボトム上面までの高さ)を約21cmから約64.5cmまで調節できます。高さ調節をする時にベッドが前後に動かない垂直昇降方式を採用しています。

リモコン



2モーター 3モーター



■暗いところでも操作しやすい白色液晶表示付きの手元スイッチ
液晶表示パネルに操作内容が絵記号と数値で表示されるので、背ボトムの角度やベッドの高さなどベッドの状態を確認しながら適切に操作できます。

スイングアーム介助バー

楽匠Z 楽匠S 楽匠FeeZ

パラマウントベッド



商品名	商品番号	商品コード
KS-098A	19-6007-1	00170-000898

サイズ: 幅 112.1 × ボトム面からの高さ 41cm アーム開閉角度 ± 120° (30° 刻み)

ご利用者負担額 (1割)	(2割)	(3割)	月額レンタル料金
104円	208円	312円	1,040円

商品名	商品番号	商品コード
KS-096A	19-5237-1	00170-000551

サイズ: 全幅 110.9 × ボトム面からの高さ 39.5cm アーム開閉角度: ± 150° (30° 刻み)

ご利用者負担額 (1割)	(2割)	(3割)	月額レンタル料金
104円	208円	312円	1,040円

サイドレール KS-171Q

楽匠Z 楽匠S

パラマウントベッド



※ご注文の際は 19-5257-1 2本にてお願いします。

商品名/数量	商品番号	商品コード
2本セット		00170-000529

サイズ: 全幅 96.4 × ボトム面からの高さ 43.5cm

ご利用者負担額 (1割)	(2割)	(3割)	月額レンタル料金
46円	92円	138円	460円

税込価格で表記しています。(非課税 ※非課税と表記のない商品に限る) 単位:CM

サービスコード/特殊寝台 介護給付:171003 予防給付:671003/特殊寝台付属品 介護給付:171004 予防給付:671004

ベッド・
ベッド
付属品

ベルトセット付リハビリテーブル KF-840BS ケア優 ラフィオ ミオレット
フォーユー

パラマウントベッド

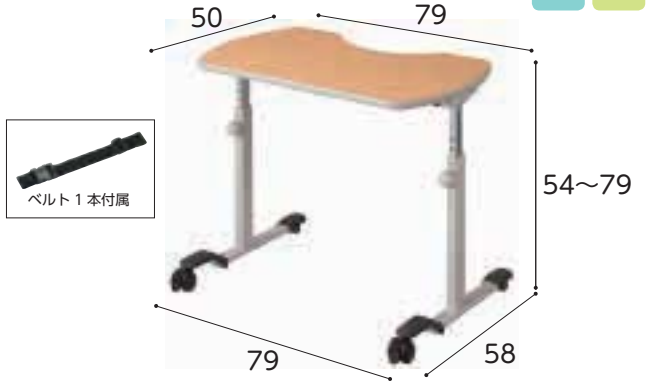

※ラフィオ超低床仕様ではご使用できません。
※楽匠Sと組み合わせる場合、ハイトスペーサーが必要です。

商品名	商品番号	商品コード
KF-840BS	19-5234-1	00170-000826
ご利用者 負担額 (1割)	208円 (2割) 416円 (3割) 624円	月額レンタル料金 2,080円

オーバーベッドテーブル KF-833LA ケア優 ラフィオ ミオレット
フォーユー

パラマウントベッド



商品名	商品番号	商品コード
KF-833LA	19-0168-1	00170-000315
ご利用者 負担額 (1割)	208円 (2割) 416円 (3割) 624円	月額レンタル料金 2,080円

床ずれ
防止用具

体位
変換器

認知症
老人徘徊
感知機器

手すり

ベッドサイドテーブル KF-1920 ケア優 ラフィオ ミオレット
フォーユー

パラマウントベッド



※ラフィオ超低床仕様ではご使用できません。
※ミオレット・フォーユー、楽匠Sと組み合わせる場合、ハイトスペーサーが必要です。
※ミオレット・フォーユーはキャスター装着時はご使用できません。

商品名	商品番号	商品コード
KF-1920	19-5659-1	00170-000716
ご利用者 負担額 (1割)	208円 (2割) 416円 (3割) 624円	月額レンタル料金 2,080円

ベッドサイドテーブル KF-192 ケア優 ラフィオ ミオレット
フォーユー

パラマウントベッド



※ラフィオ超低床仕様ではご使用できません。
※ミオレット・フォーユー、楽匠Sと組み合わせる場合、ハイトスペーサーが必要です。
※ミオレット・フォーユーはキャスター装着時はご使用できません。

商品名	商品番号	商品コード
KF-192	19-0142-1	00170-000233
ご利用者 負担額 (1割)	208円 (2割) 416円 (3割) 624円	月額レンタル料金 2,080円

歩行
補助杖

歩行器

車椅子・
車椅子
付属品

スロープ

移動用
リフト・
つり具

ベッドサイドテーブル ST-136N LO ケア優 ラフィオ ミオレット
フォーユー

フランスベッド



※ラフィオ超低床仕様ではご使用できません。
※ミオレット・フォーユー、楽匠Sと組み合わせる場合、ハイトスペーサーが必要です。
※ミオレット・フォーユーはキャスター装着時はご使用できません。

商品名	商品番号	商品コード
ST-136N LO	19-5399-1	00200-000410
ご利用者 負担額 (1割)	208円 (2割) 416円 (3割) 624円	月額レンタル料金 2,080円

ガス圧式昇降ベッドテーブル PZT-840 ケア優 ラフィオ ミオレット
フォーユー

プラッツ



※ラフィオ超低床仕様ではご使用できません。
※ミオレット・フォーユー、楽匠Sと組み合わせる場合、ハイトスペーサーが必要です。
※ミオレット・フォーユーはキャスター装着時はご使用できません。

商品名	商品番号	商品コード
PZT-840	19-5589-1	00631-000178
ご利用者 負担額 (1割)	208円 (2割) 416円 (3割) 624円	月額レンタル料金 2,080円

介護保険
購入
対象品

販売品

情報



ベッド・ベッド付属品

床ずれ
防止用具

体位
変換器

認知症
老人徘徊
感知機器

手すり

歩行
補助杖

歩行器

車椅子・
車椅子
付属品

スロープ

移動用
リフト・
つり具

介護保険
購入
対象品

販売品

情報

オーバーテーブル (ケア優用) K-135CY

ケア優

シーホネンス

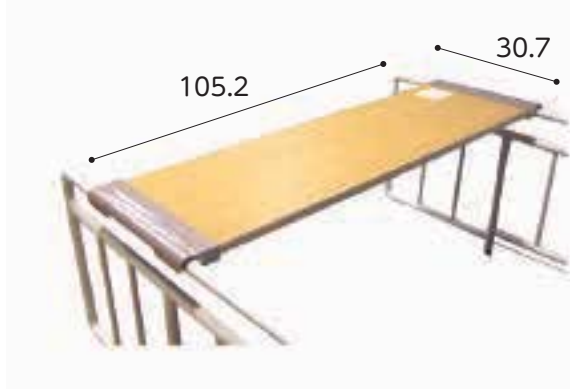

商品名	商品番号	商品コード
K-135CY	19-5345-1	00167-Z00083
ご利用者 負担額 (1割)	50 円	(2割) 100円 (3割) 150円
		月額レンタル料金 500円

オーバーテーブル PGT-400LM

ラフイオ ミオレット
フォーユー

プラッツ



商品名	商品番号	商品コード
PGT-400LM	19-5504-1	00631-000121
ご利用者 負担額 (1割)	50 円	(2割) 100円 (3割) 150円
		月額レンタル料金 500円

オーバーテーブル KQ-060L

楽匠 Z 楽匠 S

パラマウントベッド

※楽匠Zで使用される場合
ラクリアモーションはお
使いになれません。

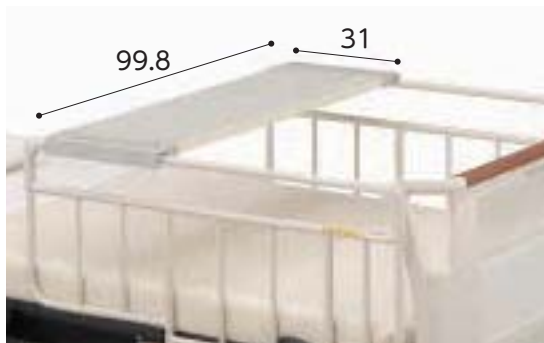

商品名	商品番号	商品コード
KQ-060L	19-0167-1	00170-000374
ご利用者 負担額 (1割)	50 円	(2割) 100円 (3割) 150円
		月額レンタル料金 500円

テイコブ移乗用介助ベルト AB31

ケア優 ラフイオ ミオレット
フォーユー

幸和製作所

楽匠 Z 楽匠 S

安全にベッドからの移乗介助が出来ます。安全に介助者の負担を軽減します。適応胸囲サイズが約60～130cmと小柄な方から大柄な方まで対応できます。保管時に便利な吊り下げ用ストラップ付き。ベルト裏面に滑り止め付き。



商品名	商品番号	商品コード
AB31	19-5519-1	00030-000142
ご利用者 負担額 (1割)	132 円	(2割) 264円 (3割) 396円
		月額レンタル料金 1,320円

ケアスライダー (MEMS)

モルテン

より安全でスムーズな移乗をサポートします。

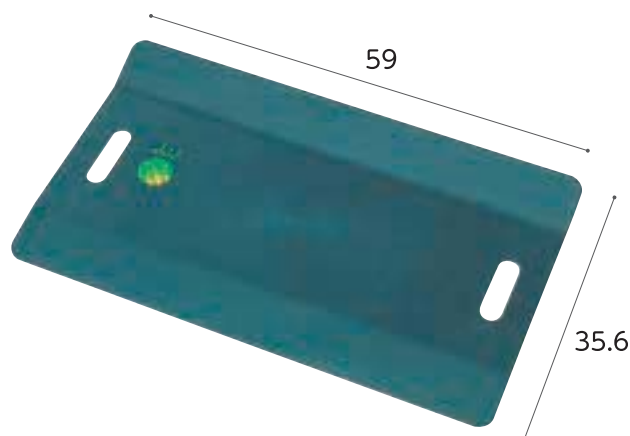

全高0.5cm/耐荷重 130kg

ケア優 ラフイオ ミオレット
フォーユー

グリーン
ケア 楽匠 Z 楽匠 S

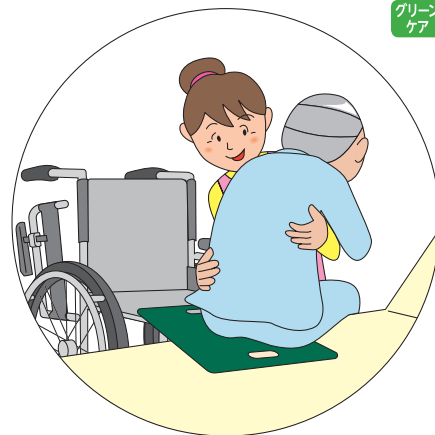

商品名	商品番号	商品コード
MEMS	19-1301-1	00054-000033
ご利用者 負担額 (1割)	104 円	(2割) 208円 (3割) 312円
		月額レンタル料金 1,040円

税込価格で表記しています。(非課税 ※非課税と表記のない商品に限る) 単位:cm

サービスコード/特殊寝台 介護給付:171003 予防給付:671003/特殊寝台付属品 介護給付:171004 予防給付:671004

ベッド・
ベッド
付属品

ベッドサプライ

マットレスは、パッドを敷きシーツをかけて使いましょう。

シーツやカバーを使用し、むれにくく清潔な環境を作りましょう。快適さが増し、床ずれなどの予防にもつながります。また、マットレスやベッドを汗や汚れから守るため、お手入れも楽になります。

こまめに交換できるように予備を用意しておくくと便利です。

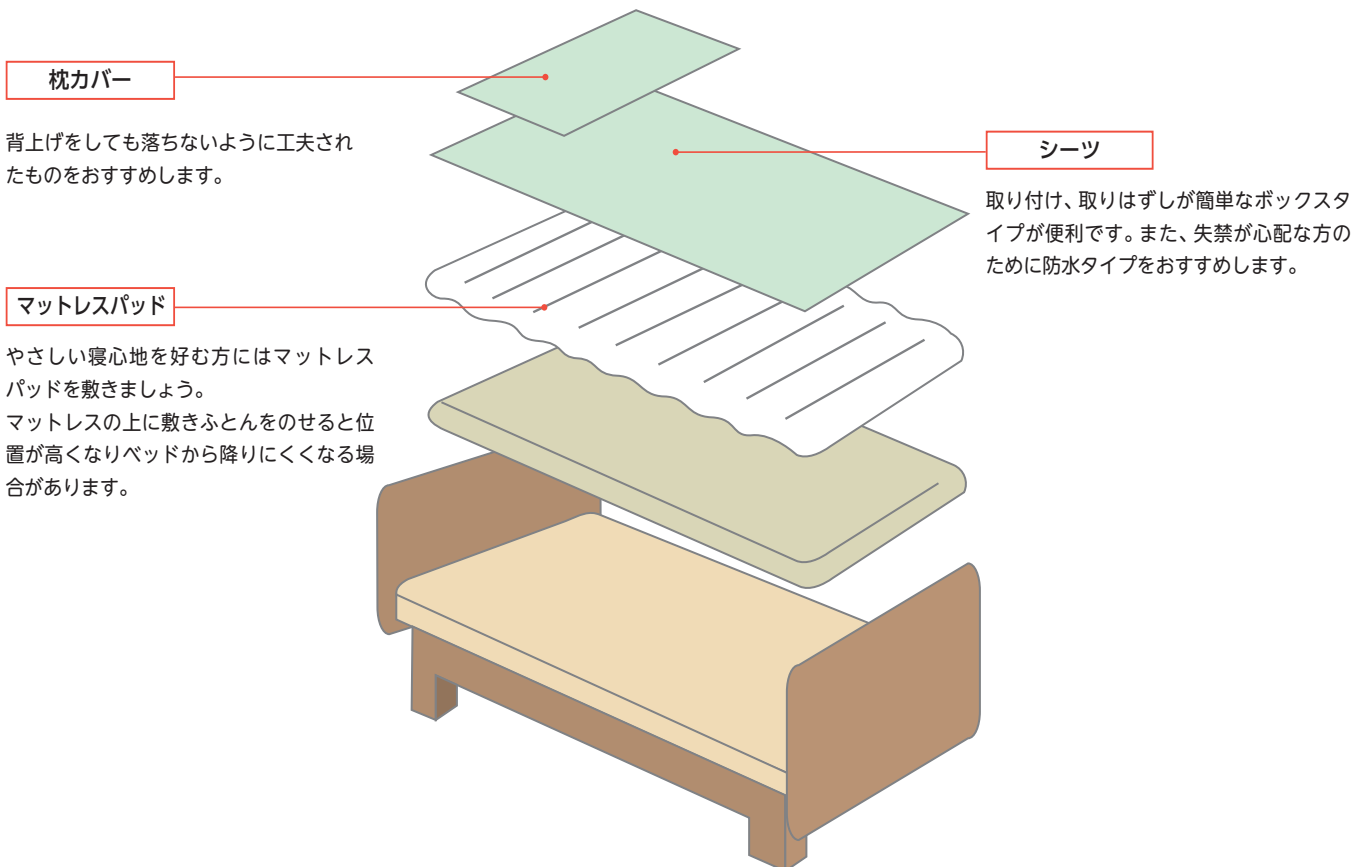

床ずれ
防止用具

体位
変換器

認知症
老人徘徊
感知機器

手すり

歩行
補助杖

歩行者

車椅子・
車椅子
付属品

スロープ

移動用
リフト・
つり具

パイルシーツ

竹虎

※掲載以外の商品も取り扱っております。

介護保険対象外販売品



- 柔らかく肌ざわりのよいパイル素材
- 高い防水性で、ベッドや布団を汚れからしっかりガードします。
- ムシもなく快適です。
- 耐久性もよく、繰返しのお洗濯や乾燥にも丈夫です。

介護保険
購入
対象品

販売品

情報

カラー	商品番号
黄色	51-5342-1
水色	51-5343-1

サイズ: 幅 150 × 全長 90cm
材質: 綿80%+ポリエステル20% (ポリウレタンラミネート加工)

メーカー希望
小売価格(税別)

3,500円



ベッド・ベッド付属品

マットレス

床ずれ
防止用具

マットレスは寝心地と寝返りのしやすさと体圧分散効果を配慮して選ぶようにしましょう。
特に寝返りが困難な方や臀部の筋肉に萎縮（臀部が痩せている）がある方の場合、床ずれのリスクが高くなっていますので、注意をして選ぶ必要があります。

体位
変換器

認知症
老人徘徊
感知機器

手すり

歩行
補助杖

歩行器

車椅子・
車椅子
付属品

スロープ

移動用
リフト・
つり具

介護保険
購入
対象品

販売品

情報

やわらかめ

しっかり

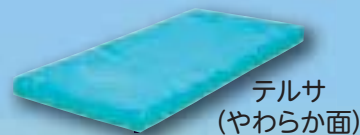

テルサ
(やわらか面)

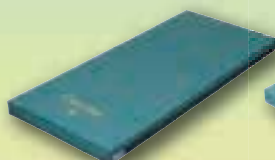

ケアデュオ

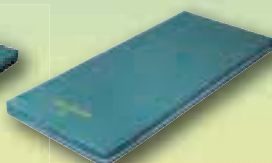

ケアブリーズ
(やわらか面)

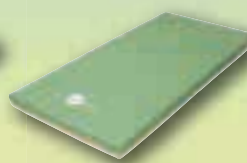

アルファプラ
すくっと防水



アルファプラ
すくっとRe通気



ストレッチフィット

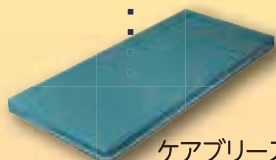

ケアブリーズ
(しっかり面)

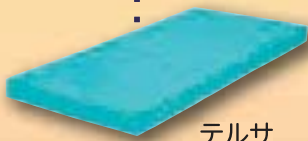

テルサ
(しっかり面)



ストレッチスリム

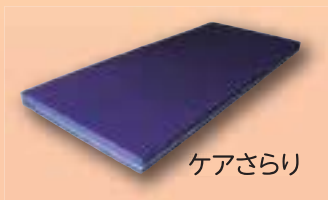

ケアさらり



プレグラール



ダブルウェーブ

税込価格で表記しています。(**非課税** ※非課税 と表記のない商品に限る) **単位:cm**

サービスコード/特殊寝台 介護給付:171003 予防給付:671003/特殊寝台付属品 介護給付:171004 予防給付:671004

ベッド・
ベッド
付属品

ケアブリーズ

トーヨーソフランテック

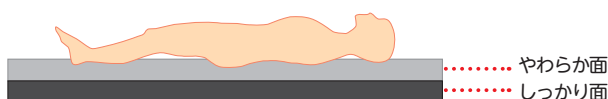

※納入時はカバーにロゴマークが付いている面がやわらかめの面です。



① 選べる寝心地

やわらかな寝心地の「やわらか」面と身体がしずみこみにくい「しっかり」面のリバーシブル仕様となっております。お好みに合わせてご使用ください。

② 軽くて通気性が良い

ムレにくいウレタンフォームと、通気カバーの組み合わせでいつも快適にご使用いただけます。カバーは取外して丸洗いができ、衛生的です。



商品名	商品番号	商品コード
90cm幅 レギュラー	12-5846-1	00523-000019
サイズ: 幅 90 × 全長 191 × 厚さ 8cm		
商品名	商品番号	商品コード
90cm幅 ショート	12-5847-1	00523-000019
サイズ: 幅 90 × 全長 181 × 厚さ 8cm		
商品名	商品番号	商品コード
83cm幅 レギュラー	12-5848-1	00523-000019
サイズ: 幅 90 × 全長 191 × 厚さ 8cm		
商品名	商品番号	商品コード
83cm幅 ショート	12-5849-1	00523-000019
サイズ: 幅 83 × 全長 181 × 厚さ 8cm		
材質/カバー: ポリエステル100%、マット: ウレタンフォーム		
ご利用者 負担額 (1割)	190 円	(2割) 380 円 (3割) 570 円
月額レンタル料金		1,900 円

床ずれ
防止用具

体位
変換器

認知症
老人徘徊
感知機器

手すり

歩行
補助杖

歩行器

車椅子・
車椅子
付属品

スロープ

移動用
リフト・
つり具

介護保険
購入
対象品

販売品

情報



ベッド・ベッド付属品

ケアデュオ

日本ケアサプライ

グリーン
ケア 厚さ
8
cm床ずれ
防止用具体位
変換器認知症
老人徘徊
感知機器

手すり

歩行
補助杖

歩行器

車椅子・
車椅子
付属品

スロープ

移動用
リフト・
つり具

お手入れしやすい「防水タイプ」のカバーです。
やさしい寝心地で、かつ端座位をとるときも姿勢が安定します。
適度な硬さで、そのままでも、またエアマットの下にも使用可能です。
ベッドの種類を問わず、ご利用いただけます。



商品名	商品番号	商品コード
90cm幅 レギュラー	12-5642-1	00614-000007
サイズ：幅90×全長191×厚さ8cm		
商品名	商品番号	商品コード
90cm幅 ショート	12-5715-1	00614-000007
サイズ：幅90×全長181×厚さ8cm		
商品名	商品番号	商品コード
90cm幅 セミロング	12-5755-1	00614-000007
サイズ：幅90×全長195×厚さ8cm		
商品名	商品番号	商品コード
83cm幅 レギュラー	12-5643-1	00614-000007
サイズ：幅83×全長191×厚さ8cm		
商品名	商品番号	商品コード
83cm幅 ショート	12-5915-1	00614-000007
サイズ：幅83×全長181×厚さ8cm		
材質/カバー：表地 ウレタン合皮、裏地 ウレタンフィルム、マット：ウレタンフォーム		
ご利用者 負担額 (1割)	190円	(2割) 380円 (3割) 570円
		月額レンタル料金 1,900円

ケアさらり

日本ケアサプライ

グリーン
ケア 厚さ
8
cm介護保険
購入
対象品

通気性の良いムレにくいマットレスです。「多層構造」の採用により、寝姿勢を水平に保つための適度な硬さとクッション性を実現。安定した寝姿勢や端座位をサポートします。

販売品

情報

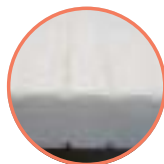
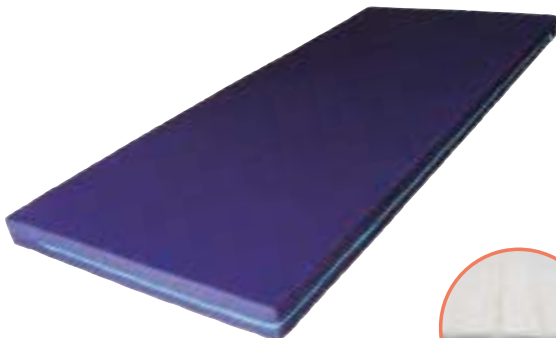
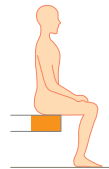
両端は硬く
立ち上がりを
サポート

腰部が沈み込みにくい

商品名	商品番号	商品コード
91cm幅 レギュラー	12-5735-1	00614-000006
サイズ：幅91×全長191×厚さ8cm		
商品名	商品番号	商品コード
91cm幅 ショート	12-5737-1	00614-000006
サイズ：幅91×全長181×厚さ8cm		
商品名	商品番号	商品コード
83cm幅 レギュラー	12-5736-1	00614-000006
サイズ：幅83×全長191×厚さ8cm		
材質/カバー、マット：ポリエステル 抗菌防臭加工、防炎加工のカバー		
ご利用者 負担額 (1割)	190円	(2割) 380円 (3割) 570円
		月額レンタル料金 1,900円

税込価格で表記しています。(**非課税** ※非課税と表記のない商品に限る) **単位:cm**

サービスコード/特殊寝台 介護給付:171003 予防給付:671003/特殊寝台付属品 介護給付:171004 予防給付:671004

ベッド・
ベッド
付属品

エバーフィットマットレス 清拭

パラマウントベッド

厚さ
10
cm



動きやすく寝心地が選べるリバーシブルマットレス。水がしみこまないばかりか、湿気も入りにくいのでドライで清潔な状態を保てます。

商品名	商品番号	商品コード
91cm幅 レギュラー	12-5615-1	00170-000389

サイズ:幅91×長さ191×厚さ10cm

材質/カバー:ポリエステル70%、ポリウレタン30%防水、マット:ウレタンフォーム、ポリエステル繊維

ご利用者負担額 (1割)	284 円	(2割)	568円	月額レンタル料金 2,840円
		(3割)	852円	

床ずれ
防止用具

体位
変換器

認知症
老人徘徊
感知機器

手すり

アルファプラすくっとRe 通気

タイカ

寝返りから立ち上がりまでの一連の動作が安定して行えます。動きやすさと寝心地を両立した体圧分散式マットレスです。

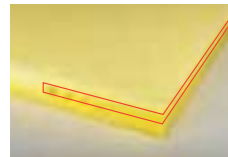

高硬度ウレタンフォームで安定感を確保



マットレス側面
中央部分の柔らかめのウレタンフォームが耐圧分散性能を発揮

厚さ
8
cm

上層・中層に柔らかめ、下層に硬めの高弾性無膜ウレタンフォームを使用。三層が適度な弾力で身体を押し上げるため、寝返り、起き上がり、ベッドから立ち上がるといった一連の動作をサポートします。

商品名	商品番号	商品コード
91cm幅 レギュラー	12-5986-1	00563-000108

サイズ:幅91×全長191×厚さ8cm

材質/カバー:ポリエステル マット:ポリウレタンフォーム

ご利用者負担額 (1割)	284 円	(2割)	568円	月額レンタル料金 2,840円
		(3割)	852円	

歩行
補助杖

歩行器

車椅子・
車椅子
付属品

スロープ

移動用
リフト・
つり具

プレグラーマットレス

パラマウントベッド

ベッドで起き上がる動作や安定した座位姿勢を支援します。



厚さ
8
cm

商品名	商品番号	商品コード
91cm幅 レギュラー	12-0104-1	00170-000159

サイズ:幅91×全長191×厚さ8cm

商品名	商品番号	商品コード
83cm幅 レギュラー	12-0103-1	00170-000142

サイズ:幅83×全長191×厚さ8cm

材質/カバー、マット:ポリエステル

ご利用者負担額 (1割)	190 円	(2割)	380円	月額レンタル料金 1,900円
		(3割)	570円	

介護保険
購入
対象品

販売品

情報