



移動用リフト・つり具

移動用リフトの選び方

移動用リフトは使用場所と使用目的の確認をしましょう。

また使い場所により座位保持が可能かどうかという身体機能でリフトの使い分けをすることがあります。座位バランスがいいが立ち上がりが困難なのか、座位保持が困難なのかをまず確認するようにしましょう。

<設置場所>

屋外

屋内

浴室

移動用リフトの種類と特長

自立



全介助

屋外で

外から中へ。中から外へ。段差がある場所でも車椅子に乗ったまま安全に移動できます。

居室で

床や椅子からの立ち座りや移乗の動作をサポートします。

ベッドから車椅子やポータブルトイレへの移乗など、居室や寝室での利用に。

浴室で

滑りやすく事故の危険性が高い浴室や浴槽への出入りを、より安全にスムーズに。

床や椅子からの立ち座りに



エコライト

ベッドからの離床や室内での移動に



マイティライトⅢ



つるべBセット

浴槽への出入りに



バスリフト

浴室での移動や浴槽への出入りに



つるべF1セット



つるべF2Rセット

車椅子に乗ったままでの移動に



UD-310S



UD-320CS



UD-320CL

つり具の種類と特長

介護保険対象購入品

リフトの種類により専用のつり具が必要です。移動用リフトのつり具とは、リフトを使用するときに身体を包み込んで持ち上げる部分です。身体機能、使用場面、介護者の状況などに応じて種類を選択する必要があります。



ハーフサイズシート

からだ比較的安定して座位がとれる方に。



フルサイズシート

座位が安定していない方に。からだ全体をしっかり包みます。



ベルト型シート

装着が簡単。取扱いやすいタイプです。



トイレ用シート

臀部が大きく開いています。下着の着脱に便利です。

※ご利用になるリフトの種類によって対応するつり具が異なります。各移動用リフトごとに適したつり具をお選びください。つり具の選択についてはグリーンケア取扱店にご相談ください。

ベッド・
ベッド
付属品

床ずれ
防止用具

体位
変換器

認知症
老人徘徊
感知機器

手すり

歩行
補助杖

歩行器

車椅子・
車椅子
付属品

スロープ

移動用
リフト・
つり具

介護保険
購入
対象品

販売品

情報

税込価格で表記しています。(非課税 ※非課税と表記のない商品に限る) **単位:CM**

サービスコード/移動用リフト 介護給付:171012 予防給付:671012

ベッド・
ベッド
付属品

車椅子用電動昇降機 UD-320CS

いらい



直進進入

屋外

ロールカーテンや停電時の非常降下スイッチ、いたずら防止のキースイッチなど安全面には細心の注意を払っています。平らな場所があれば設置のための基礎工事は必要ありません。

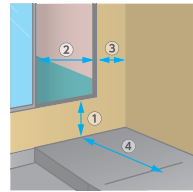

建物の寸法
次の各部の寸法をご確認ください。
①地面から出入り口までの高さ: 65cm 以下
②出入り口の開口寸法: 72cm 以上
③壁から出入り口までの寸法: 16cm 以上
④敷地幅の寸法: 149.5cm 以上
設置面
水平な場所に設置してください。
土の上には直接設置しないでください。

商品名	商品番号	商品コード
UD-320CS	22-5867-1	00084-000093
全長 (スロープを下げたとき): 145.5cm		全幅: 93cm
全高: 111.5~172cm		テーブル内寸: 幅68×長さ114cm
昇降範囲: 5.5~65cm		スロープ: 幅68.5×長さ27.5cm
ブリッジ: 幅68.5cm×長さ27.5cm		昇降時間: 50Hz=52秒/60Hz=43秒
重さ: 75kg		耐荷重: 150kg
		スロープ角度: 10度
		使用電源: AC100V
ご利用者 負担額 (1割)	2,094 円	(2割) 4,188 円 (3割) 6,282 円
		月額レンタル料金 20,940 円

床ずれ
防止用具

体位
変換器

認知症
老人徘徊
感知機器

手すり

車椅子用電動昇降機 UD-320CL

いらい



L字進入

屋外

建物の構造に合わせて、L字乗り込みができます。平らな場所があれば設置のための基礎工事は必要ありません。

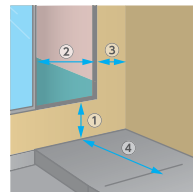

建物の寸法
次の各部の寸法をご確認ください。
①地面から出入り口までの高さ: 65cm 以下
②出入り口の開口寸法: 72cm 以上
③壁から出入り口までの寸法: 16cm 以上
④敷地幅の寸法: 130cm 以上
設置面
水平な場所に設置してください。
土の上には直接設置しないでください。

商品名	商品番号	商品コード
UD-320CL	22-5864-1	00084-000094
全長 (ブリッジを立てたとき): 126cm		全幅 (スロープを下げたとき): 129cm
全高: 111.5~172cm		テーブル内寸: 幅73.5×長さ114cm
昇降範囲: 5.5~65cm		スロープ: 幅99×長さ35cm
ブリッジ: 幅68.5cm×長さ27.5cm		昇降時間: 50Hz=52秒/60Hz=43秒
重さ: 79kg		耐荷重: 150kg
		スロープ角度: 6度
		使用電源: AC100V
ご利用者 負担額 (1割)	2,094 円	(2割) 4,188 円 (3割) 6,282 円
		月額レンタル料金 20,940 円

歩行
補助杖

歩行器

車椅子・
車椅子
付属品

スロープ

移動用
リフト・
つり具

車椅子用電動昇降機 UD-310S

いらい



直進進入

屋外

車椅子用電動昇降機 UD-550

いらい



直進進入

柱2本で支える構造のため、電動車椅子はもちろん、介護者も同乗できます。

使用場所: 屋外
身体機能: 直進進入



重さ
97kg

介護保険
購入
対象品

販売品

情報

商品名	商品番号	商品コード
UD-310S	22-5745-1	00084-000067
全長 (ブリッジを立てたとき): 145.5cm		全幅 (スロープを下げたとき): 103cm
全高: 131~193.5cm		テーブル内寸: 幅68.5×長さ106.5cm
昇降範囲: 6~65cm		スロープ: 幅73×長さ30cm
ブリッジ: 幅73cm×長さ30cm		昇降時間 (無負荷時): 50Hz=52秒、60Hz=43秒
重さ: 78kg		耐荷重: 150kg
		スロープ角度: 10度
		使用電源: AC100V
ご利用者 負担額 (1割)	2,094 円	(2割) 4,188 円 (3割) 6,282 円
		月額レンタル料金 20,940 円

商品名	商品番号	商品コード
UD-550	22-5787-1	00084-000117
全長 (スロープを下げたとき): 156cm		全幅: 110cm
全高: 156.5~272.5cm		テーブル内寸: 幅74.5×長さ122cm
昇降範囲: 6.5~120cm		スロープ: 幅74×長さ30cm
ブリッジ: 幅74cm×長さ30cm		昇降時間: 50Hz=67秒/60Hz=57秒
重さ: 97kg		耐荷重: 200kg
		スロープ角度: 10度
		使用電源: AC100V
ご利用者 負担額 (1割)	3,200 円	(2割) 6,400 円 (3割) 9,600 円
		月額レンタル料金 32,000 円



移動用リフト・つり具

移動用リフト リーチ

屋内

床ずれ
防止用具

モルテン

体位
変換器認知症
老人徘徊
感知機器

使用条件：段差移動

スロープが置けないスペースにも設置できるコンパクトサイズです。電源不要でフットポンプについているペダルを踏むとテーブルが昇降します。

手すり

商品名	商品番号	商品コード
ショートタイプ	22-5931-1	00054-000170
サイズ：全幅100・107・114×奥行110cm テーブルサイズ：全幅76・83・90×奥行110×高さ8～40cm		
重さ：62kg 最大上昇荷重：100kg		
ご利用者 負担額 (1割)	942円	(2割) 1,884円 (3割) 2,826円
月額レンタル料金	9,420円	

商品名	商品番号	商品コード
ロングタイプ	22-5932-1	00054-000171
サイズ：全幅100・107・114×奥行125cm テーブルサイズ：全幅76・83・90×奥行125×高さ8～40cm		
重さ：65kg 最大上昇荷重：100kg		
ご利用者 負担額 (1割)	942円	(2割) 1,884円 (3割) 2,826円
月額レンタル料金	9,420円	

歩行
補助杖

段差解消機 アルコー6000型

屋内

星光医療器製作所

歩行器

車椅子・
車椅子
付属品

座席回転時の挟み込みや衝突など、外部から荷物が掛かると回転が止まります。また、下降時も足など挟み込むと停止し、自動的に上昇する安全構造です。

スロープ

商品名	商品番号	商品コード
アルコー6000型	22-5928-1	00125-000056
サイズ：幅56×奥行66.6×高さ80～122cm 座面高さ：44～86cm		
重さ：33kg 耐荷重：100kg 電源：AC100V		
ご利用者 負担額 (1割)	1,224円	(2割) 2,448円 (3割) 3,672円
月額レンタル料金	12,240円	

使用条件：段差移動

移動用
リフト・
つり具

玄関用段差解消機 UDC-100

屋内

いうら

介護保険
購入
対象品

販売品

肘かけ
跳ね上げ式

折りたたみ時

情報

狭い玄関でも設置可能な電動昇降式段差解消機です。

商品名	商品番号	商品コード
UDC-100	22-5929-1	00084-000096
サイズ：幅50×奥行60×高さ76～116cm 座面高さ：42～80cm		
重さ：32kg 耐荷重：100kg		
ご利用者 負担額 (1割)	1,224円	(2割) 2,448円 (3割) 3,672円
月額レンタル料金	12,240円	

使用条件：段差移動

税込価格で表記しています。(**非課税** ※非課税 と表記のない商品に限る) **単位:CM**

サービスコード/移動用リフト 介護給付:171012 予防給付:671012

ベッド・
ベッド
付属品

移乗サポートロボット Hug L1-01

FUJI

屋内 非課税

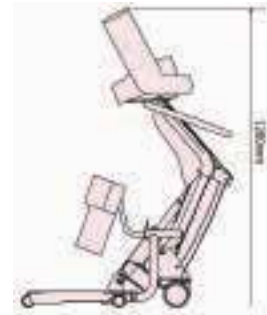
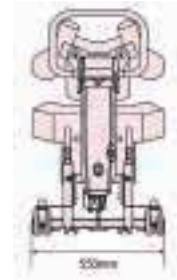

① Hugに寄りかかる

Hug を近付け身体を寄せます。スリングシートなどは不要なため、準備に時間がかかりません。



② 上体を起こす

簡単リモコン操作で Hug がやさしく、抱えあげます。100kgの方でも安心して利用できます。



③ 便座に座る

お手洗いや車椅子へゆくりと安全に座ることができます。脱衣介助も簡単に行えます。

商品名	商品番号	商品コード
Hug L1-01	22-6065-0	01666-000002
サイズ:全長880×全幅550×全高850~1200cm 重さ:30kg 最大使用者体重100kg		
バッテリー/形式:鉛蓄電池 定格電圧:DC24V 充電時間:9時間 最大使用回数:100回(使用環境による)		
ご利用者負担額 (1割)	(2割) 4,188円 (3割) 6,282円	月額レンタル料金 20,940円

床ずれ
防止用具

体位
変換器

認知症
老人徘徊
感知機器

手すり

歩行
補助杖

歩行器

車椅子・
車椅子
付属品

スロープ

移動用
リフト・
つり具

移動支援リフト スカイリフト SL-2009U

アイ・ソネックス 使用条件:移動・立位訓練

スイッチの切り忘れも大丈夫、勝手に電源オフ



操作を止めてから20分後に自動的に電源が切れるので、バッテリーの消費を防ぎます。

カンタン充電



専用アダプター本体とコンセントに差し込むだけ。

緊急下降ボタン付



停止センサー作動時や万一のハンドスイッチ故障の際にも下降できます。
※バッテリー残量不足の際には作動しません。



停止センサー付



胸パットの下端部が身体に触れると自動的に止まります。
※緊急下降ボタン動作時には停止センサーは働きます。

膝パットの位置が調整可能



体格に合わせてワンタッチで、前後に4段階調節ができます。



小回り性が高く、移動や移乗がスムーズなスタンディングリフト。装着が簡単なタイプのスリングシートもあり、特に排泄ケアを行うのに適しています。

商品名	商品番号	商品コード
SL-2009U	22-5766-0	00149-000051
サイズ:幅50×奥行101×高さ138.5cm 重さ:37kg 耐荷重:100kg		
ご利用者負担額 (1割)	(2割) 5,000円 (3割) 7,500円	月額レンタル料金 25,000円

屋内 非課税

介護保険
購入
対象品

販売品

情報



移動用リフト・つり具

独立宣言エコライト DSERA

重さ
36
kg床ずれ
防止用具

コムラ製作所

使用場所：居室

使用条件：立ち上がり

体位
変換器認知症
老人徘徊
感知機器

手すり

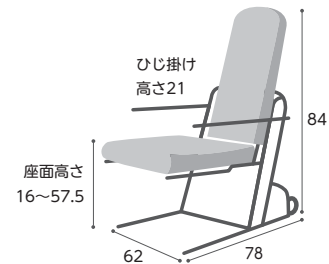
歩行
補助杖

歩行器

車椅子・
車椅子
付属品

スロープ

移動用
リフト・
つり具介護保険
購入
対象品

販売品

情報

ストローク



上下ストロークは415mm。座板高さは160~575mmまで高さ調節可能。

アームレスト



アームレストは跳ね上げ式で、ベッド・車いすへの移乗にも利用できます。また肘側の長さを十分に確保しているため、挟み込みを防止しております。

上下動スイッチ



肘掛け先端の大型レバーを上へ引けばUP、下へ押せばDOWN。指先に力を入れなくても、手のあらゆる部分で、軽く操作できます。

安全設計



座板下の安全レバーに足が触れると、座板の上下動が停止する安心設計。

昇降座いすのスタンダードモデルです。アームレスト跳ね上げ式。

商品名	商品番号	商品コード
DSERA	22-5744-1	00088-000012
重さ：36kg 耐荷重：100kg 使用電源：AC100V		
ご利用者負担額 (1割)	1,048円	(2割) 2,096円 (3割) 3,144円
		月額レンタル料金 10,480円

電動昇降座椅子独立宣言ツイスト

屋内

コムラ製作所



起立・着座がしやすい、座椅子の電動昇降機能と回転機能付。

商品名	商品番号	商品コード
DSTPA	22-5735-1	00088-000014
サイズ：幅64.5×奥行82.5×高さ94cm 座面高さ：16~57cm		
重さ：46kg 耐荷重：80kg 使用電源：AC100V		
ご利用者負担額 (1割)	1,258円	(2割) 2,516円 (3割) 3,774円
		月額レンタル料金 12,580円

使用条件：立ち上がり

税込価格で表記しています。(**非課税** ※非課税と表記のない商品に限る) **単位:CM**

サービスコード/移動用リフト 介護給付:171012 予防給付:671012

ベッド・
ベッド
付属品

独立宣言プリモ・ブラックレザー DSPR II

コムラ製作所



使用条件: 立ち上がり

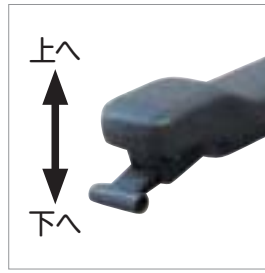

屋内

22kgの軽量モデルです。また、静かな昇降音のモーター、柔らかな座面のクッションを採用しています。アームレストは跳ね上げ式で、ベッド・車椅子への移乗にも利用できます。

商品名	商品番号	商品コード
DSPR II	22-5891-1	00088-000016
サイズ: 幅 56 × 奥行 82.5 × 高さ 85.5cm 座面高さ: 15 ~ 53.5cm		
重さ: 22kg 耐荷重: 100kg 使用電源: AC100V		
ご利用者 負担額 (1割)	826 円	(2割) 1,652 円 (3割) 2,478 円
		月額レンタル料金 8,260 円

床ずれ
防止用具体位
変換器認知症
老人徘徊
感知機器

手すり

独立宣言リクライニング DSREC

コムラ製作所



使用条件: 立ち上がり



電動リクライニング機構



電動チルト機構

背もたれが後ろに傾斜する電動リクライニング機構と背もたれと座板と一緒に傾斜する電動チルト機構が備わっています。

商品名	商品番号	商品コード
DSREC	22-5706-1	00088-000015
サイズ: 幅 66 × 奥行 101.5 × 高さ 95.5cm 座面高さ: 16 ~ 57.5cm		
リクライニング角度: 105° ~ 135° ティルト稼働範囲: 30° 重さ: 45kg 耐荷重: 100kg 使用電源: AC100V		
ご利用者 負担額 (1割)	1,428 円	(2割) 2,856 円 (3割) 4,284 円
		月額レンタル料金 14,280 円

歩行
補助杖

歩行器

車椅子・
車椅子
付属品

スロープ

移動用
リフト・
つり具

独立宣言暖らん DSDAR

コムラ製作所



使用条件: 立ち上がり



座椅子の昇降と座椅子のスライド機能が特徴です。座板が16.5cm前方へ移動する電動スライド機能により、こたつへの出入りが楽にできます。座板横についているレバーを操作することで背もたれを95° ~ 120° にリクライニングさせることができます。

商品名	商品番号	商品コード
DSDAR	22-5821-1	00088-000021
サイズ: 幅64~58×奥行99.5~116×高さ97cm 座面高さ: 16~57cm		
リクライニング角度: 95° ~ 120° 重さ: 58kg		
耐荷重: 100kg 使用電源: AC100V		
ご利用者 負担額 (1割)	1,632 円	(2割) 3,264 円 (3割) 4,896 円
		月額レンタル料金 16,320 円

介護保険
購入
対象品

販売品

情報



移動用リフト・つり具

ベッド・
ベッド
付属品

床ずれ
防止用具

バスリフト EWB101RR

TOTO



体位
変換器

認知症
老人徘徊
感知機器

手すり

身体機能：端座位可

歩行
補助杖

バスリフト EWB101RR アームレスト乗越えキット付

TOTO



歩行器

車椅子・
車椅子
付属品

スロープ

身体機能：端座位可

移動用
リフト・
つり具

介護保険
購入
対象品

販売品

情報

床走行式リフト マイティライトⅢ

ミニク ライフ&オート

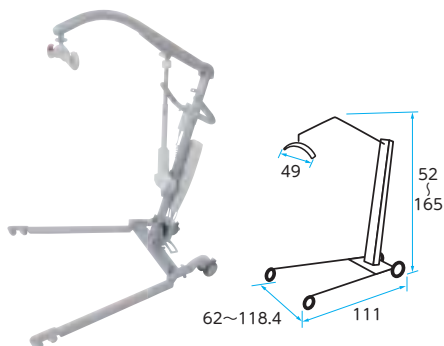

使用できるベッド：

- ケア優 ※1 ミオレット ※2 ラフォー
- ※1 ※2 楽匠 Z
- 楽匠 S ラフィオ

※1 要ハイトスベサー
※2 超低床仕様不可

前脚高さが6.1cm。低床ベッドでも使用できるリフトです。
手動降下装置、電圧低下時降下機構を装備。

商品名	商品番号	商品コード
マイティライトⅢ	22-5888-0	00139-000027
前脚高さが6.1cm 重さ:34.5kg バッテリー：電源AC100Vで充電		
前輪：3.5cm (Wキャスト式) 後輪：7.5cm (ブレーキ付) 耐荷重：160Kg		
ご利用者 負担額 (1割)	(2割) 3,000円 (3割) 4,500円	月額レンタル料金 15,000円

屋内 非課税

電動でシートが上下し、浴槽での立ち座りや出入りをサポートします。

浴室

～バスリフトはこんな方におすすめです～

- ひとりで立ち座りができない方
介助者への負担が少なく、気軽に入浴を楽しめます。
- 浴槽をまたいで立ち座りが不安な方
バスリフトに座ったまま入浴でき安心です。
- ひざや腰を曲げるのがツライ方
電動で昇降するので、膝や腰への負担がかかりません

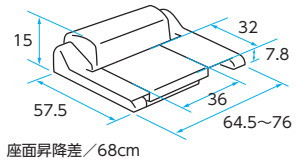

在庫限定品

商品名	商品番号	商品コード
EWB101RR	22-0701-1	00187-000111
ご利用可能体重：35～100kg 充電時間：50分 (1回の充電で約10往復) バッテリー：DC12V 重さ：20kg		
ご利用者 負担額 (1割)	(2割) 2,932円 (3割) 4,398円	月額レンタル料金 14,660円

浴室

トランスファーボード EWB200R 接続キット付

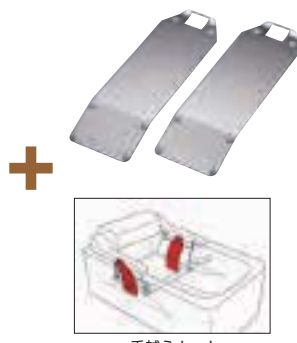

乗越えキット



浴槽にアームレストが付いている場合はこちらをご利用ください。

商品名	商品番号	商品コード
EWB101RR アームレスト乗越えキット付	22-0702-1	00187-000223
ご利用可能体重：35～100kg 充電時間：50分 (1回の充電で約10往復) バッテリー：DC12V 重さ20.8kg		
ご利用者 負担額 (1割)	(2割) 2,944円 (3割) 4,416円	月額レンタル料金 14,720円

介護保険対象購入品

商品番号	商品コード
41-6897-1	
耐荷重：100kg	
メーカー希望 小売価格(税抜)	34,100円

マイティライトⅢ用つり具

介護保険対象購入品

ミニク ライフ&オート

※掲載以外のつり具も取り扱っております。お気軽にお問い合わせ下さい。



スリングローバック・スタンダード

サイズ	商品番号
S	43-5640-1
適応身長：155cm未満 耐荷重：100kg	
サイズ	商品番号
M	43-5629-1
適応身長：155cm以上 耐荷重：100kg	
メーカー希望 小売価格(税抜)	42,000円

ハイバック4点式

商品番号
43-5592-1
適応身長：140cm以上 耐荷重：100kg
メーカー希望 小売価格(税抜)
58,000円

税込価格で表記しています。(非課税 ※非課税と表記のない商品に限る) **単位:CM**

サービスコード/移動用リフト 介護給付:171012 予防給付:671012

ベッド・
ベッド
付属品

つるべー Bセット (寝室用)

モリトー



屋内 非課税

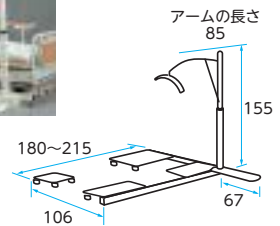

アームが360度回転するため、広い範囲で使用できます。

商品名	商品番号	商品コード
85cm	22-5720-0	00229-000005
本体重さ: 51.3kg 電装品重さ: 5.1kg 電源: AC100V 耐荷重: 100kg		
ご利用者負担額 (1割)	(2割) 3,672円	月額レンタル料金 18,360円
	(3割) 5,508円	

使用できるベッド: ケア優 ※1 ミオレットフォーユー ※1 楽匠5 ※2 ラフィオ ※2
※1 要ハイトスペーサー ※2 超低床仕様不可

床ずれ
防止用具

体位
変換器

認知症
老人徘徊
感知機器

手すり

つるべー F1セット (浴室用)

浴室 非課税

モリトー

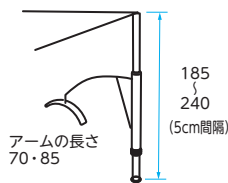

つるべー F2Rセット (浴室用)

浴室 非課税

モリトー

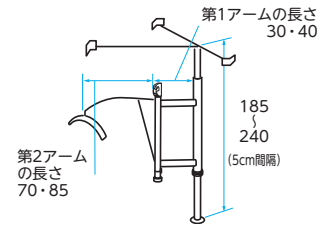

身体機能: 座位困難

商品名	商品番号	商品コード
第1アーム30cm 第2アーム70cm	22-5725-0	00229-000016
第1アーム30cm 第2アーム85cm	22-5726-0	00229-000016
商品名	商品番号	商品コード
第1アーム40cm 第2アーム70cm	22-5728-0	00229-000016
第1アーム40cm 第2アーム85cm	22-5729-0	00229-000016

本体重さ: (第1アーム30cm×第2アーム70cm)26.2kg (第1アーム30cm×第2アーム85cm)26.6kg (第1アーム40cm×第2アーム70cm)27kg (第1アーム40cm×第2アーム85cm)27.4kg
電装品重さ: 5.1kg 電源: AC100V 耐荷重: 100kg

ご利用者負担額 (1割)	(2割) 7,140円	月額レンタル料金 35,700円
	(3割) 10,710円	

身体機能: 座位困難

商品名	商品番号	商品コード
70cm	22-5722-0	00229-000002
85cm	22-5723-0	00229-000002

本体重さ: (アーム70cm)21.2kg, (アーム85cm)21.6kg 電装品重さ: 5.1kg 電源: AC100V 耐荷重: 100kg

ご利用者負担額 (1割)	(2割) 7,140円	月額レンタル料金 35,700円
	(3割) 10,710円	

歩行
補助杖

歩行器

車椅子・
車椅子
付属品

スロープ

移動用
リフト・
つり具

スカイリフト用つり具

介護保険対象購入品

アイ・ソネックス



商品名	商品番号
サポートスリング SS-202 (M)	43-5542-1

胸周リ: 65 ~ 90cmの方に 耐荷重: 100kg

メーカー希望 小売価格(税抜) **32,000円**

商品名	商品番号
エアスリング AS-201 (M)	43-5541-1

胸周リ: 65 ~ 90cmの方に耐荷重: 100kg

メーカー希望 小売価格(税抜) **35,000円**

商品名	商品番号
スムーズホルダー SH-203	43-5543-1

※エアスリングと併用してください。

メーカー希望 小売価格(税抜) **18,000円**

つるべー用つり具

介護保険対象購入品

モリトー

エヴァスリング
ハーフ

サイズ	商品番号
中	43-5511-1

耐荷重: 140kg

メーカー希望 小売価格(税抜) **39,000円**

エヴァスリング
フル

サイズ	商品番号
中	43-5528-1

耐荷重: 140kg

メーカー希望 小売価格(税抜) **48,000円**



入浴用シート パオ
メッシュブルー (ハーフサイズ)

商品番号
43-5507-1

耐荷重: 140kg

メーカー希望 小売価格(税抜) **39,000円**

介護保険
購入
対象品

販売品

情報